

PROPOZICE – Professional Cocktail Competition

- Název soutěže: **DILMAH CZECH TEATENDERS CUP 2014**
pořádaná při příležitosti výstavy For Gastro&Hotel 2014
- Pořadatel soutěže: **ČESKÁ BARMANSKÁ ASOCIACE, o.s.**
- Datum: 27.09.2014
- Místo konání: Výstaviště Letňany – PVA EXPO PRAHA, Beranových 667, 19900 Praha 9 - Letňany
- Registrace přihlášek: do 17.09.2014 on-line na www.cbanet.cz
on-line registrace je podmínkou účasti na soutěži!
- Zařazeno do: Hodnocení „Barmana roku“
Poháru COCA-COLA
Poháru TEISSEIRE
- Kategorie nápoje: **Fancy Cocktail**
- Garant soutěže: Jiří Boháč, předseda Czech Teatenders
tel. 777 901 980, bohac@cbanet.cz
- Ředitel soutěže: Roman Uhlíř
- Komise soutěže: Roman Uhlíř, bar manager Cloud 9
Václav Vojří, majitel Bugsy's bar
Tomáš Kučera, majitel Jo's bar
- Startovné CBA: 300,-- platí pouze soutěžící, který není členem CBA.
- Hodnocení soutěže: dle platných pravidel PCC 2014, rozhodnutí porot jsou konečná. Případný protest je možné podat u ředitele soutěže, výhradně však v místě a dni konání soutěže.
- Soutěž: 1. Soutěž bude probíhat na čajových barech od společnosti Espresso, s.r.o.
2. Příprava vybraného čaje (výluh potřebného množství čaje) proběhne v rámci časového limitu na open baru
3. Soutěžícím bude k dispozici samovar a časovací hodiny na přípravu čaje
- Povinné složky nápoje: 1. Soutěžící je povinen použít čaj od společnosti Dilmah řady t-Series, min. množství čaje v objemu nápoje je 30%
2. Soutěžící je povinen použít min. 2 cl z portfolia Brown-Forman (viz. příloha)
- Ostatní složky nápoje: Soutěžící má možnost použít suroviny z portfolií uvedených v příloze:
 - Teissere
 - Coca-Cola
- Počet porcí: 4
- Časový limit: 20 minut (12 minut příprava samotného soutěžního nápoje)
- Led: led dodá pořadatel v provedení: kostka, tříšť (Party led)
- Receptura: Receptury se stávají majetkem CBA a společnosti Espresso, s.r.o., bez nároku na honorář v případě jejich zveřejnění.
- Časový harmonogram: 10:00 – 11:00 registrace
11:00 – 11:30 rozprava s komisaři
11:45 – 12:00 slavnostní zahájení soutěže
12:00 – 16:00 průběh soutěže

16:30 – 17:00 slavnostní vyhlášení výsledků a ukončení

Ceny: 1. – 3. místo pohár CBA, diplomy, čajové kazety a kniha „Cesta čaje Dilmah“
drobné ceny pro všechny účastníky soutěže
Informace k soutěži: Jiří Boháč, předseda sekce Czech Teatenders
tel. 777 901 980, email: bohac@cbaret.cz

Portfolia jednotlivých partnerů soutěže:

Portfolio Dilmah:

řada t-Series – sypaný, sáčekový čaj

Pod propozicemi naleznete kompletní portfolio včetně popisu jednotlivých čajů a správné přípravy čaje.

Portfolio Brown-Forman Czech & Slovak Republics:

Bacardi Superior 37,5%

Bacardi Gold 37,5%

Bacardi Black 37,5%

Bacardi Reserva 40%

Bacardi 8 Años 40%

Bacardi RAZZ 32%

Bacardi OAKHEART 35%

Southern Comfort 35%

Chambord Liqueur 16,5%

Portfolio Coca-Cola:

Cappy ananas 100%

Cappy pomeranč 100%

Cappy grapefruitový nektar

Cappy meruňkový nápoj

Cappy jahodový nápoj

Cappy hruškový nápoj

Portfolio TEISSEIRE:

Kompletní portfolio sirupů na www.cbaret.cz/souteze.php.

Všechny suroviny z tohoto seznamu budou k dispozici v dostatečném množství, pokud budou uvedeny v receptuře a odeslány v řádném termínu

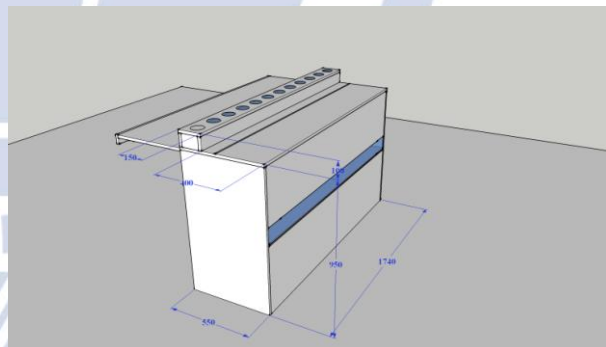
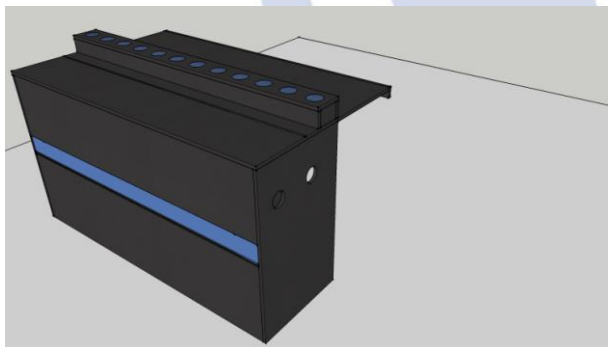



Dilmah Cup 2014

sypané čaje



 Dilmah
fresh

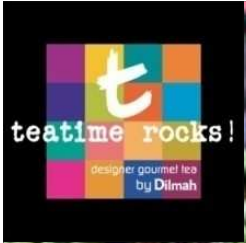

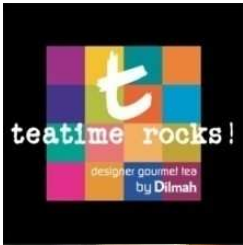

Správná příprava čaje

Důležitost estetického smyslu čaje vyžaduje, aby byl čaj připravován v **bílých porcelánových nebo skleněných konvicích** a podáván v **bílých nebo skleněných šálcích**. Čaj musí být pečlivě připraven podle **návodu** uvedeného na zadní straně každého balení. Příprava v kovových či keramických nádobách může narušit cizokrajnou chuť i aroma čaje. Vizuální potěšení z čaje má další aspekt vyzkoušený našimi výrobci čaje; hodnocení vyluhovaného listu.

Vybraný čaj připraví barman za barem, neboť čaj vyžaduje přesné hodnoty přípravy. (čas a teplotu)

NIKDY NESERVÍRUJEME ZVLÁŠŤ ČAJ A VODU !

Bez dodržení pravidel přípravy čaje ztrácíme jeho kvalitu.

Bílý čaj: teplota vody 70-80°C , doba výluhu 2-3 minuty

Zelený čaj: teplota vody 70-80°C , doba výluhu 2-3 minuty

Černý čaj: teplota vody 100°C , doba výluhu 3-5 minut

Ovocný výluh: teplota vody 100°C , doba výluhu 5 minut

Bylinný výluh: teplota vody 100°C , doba výluhu 5-15 minut

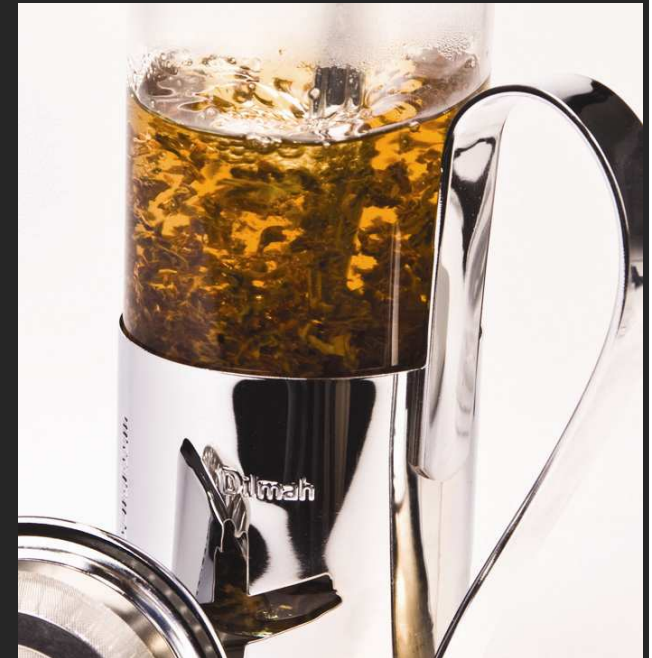

**Toto není obyčejný čaj,
každý čaj je mimořádný, osobitý a jedinečný.**

**Limitovaná kolekce řady t-Series zaručuje široké spektrum chutí a
oslavuje jedinečnost čajů z proslulých čajových zahrad celého světa.**





The t-Series VSRT, by Dilmah

Very Special Rare Teas

Very Special Rare Te
(velmi speciální výjimečný čaj)

**Co je
to
VSRT?**

- Dotyk extravagance
- **Opravdu velkolepý čaj. Zřetelně odlišný.**
- **Krása na pohled a také na patře.**
- Velmi výjimečný.
- Limitované sezónní čaje, nejexkluzivnější řada čajů na světě. Čaje z jedné oblasti, z jedné čajové zahrady.
- V každé exkluzivní edici pouze 999 balení.

*Unikátní edice k dispozici šestkrát do roka, vždy odlišná,
vždy velmi výjimečná.*

1.

Jasmine Pear Dragon White Tea

(Drak jasmín a hruška)



Pevně srolované kuličky čaje s okvětními plátky jasmínu ve stylu čaje White Dragon Eyeball. Ručně srolovaný čaj louhovaný ve vodě odhalí mladý pupen a křehký list s okvětními plátky jasmínu. Tento neobyčejně světlý nápoj, lehce žlutý v šálku, je pohlazením jak pro chuť, tak pro oči. Výjimečně květinový charakter je potěšením snoubícím se harmonicky s charakteristickou lehkostí bílého čaje.



VSRT

kód: 83385

Balení: 100 gr

porce: 9.38 Kč

Cena : 469,- Kč

2.

Ceylon Silver Tips

(Cejlonský čaj se stříbrnými špičkami)



Vzácný bílý čaj z cejlonské oblasti Nuwara Eliya, který roste ve výšce 1 800 metrů nad mořem. Křehké pupeny čaje se sbírají ručně za úsvitu, přenášejí se v hedvábných sáčcích a zpracovávají se ručně, aby se zachovala jeho jemnost.



Pupeny se suší na slunci a poté se opatrně ručně svinou, aby daly vzniknout charakteristickým stříbrně zbarveným jehlovitým hrotům se sametovým povrchem. Jejich extrakt je neobyčejně světlý a delikátní s dotekem charakteru sezónního vysokohorského čaje.

Potěšení z tohoto jedinečného nápoje umocňuje krása vyluhovaných pupenů.

VSRT

kód: 83394

Balení: 40 gr

porce 47,- Kč

Cena : 949,- Kč

3.

White Litchee No.1 Hand Rolled Tea



Bílý čaj je nejvzácnějším druhem čaje skládajícím se z ručně sbíraného pupenu, jež je tou nejkřehčí částí rostliny. Hui Zong, „čajový císař“ z dynastie Song si oblíbil bílý čaj pro jeho vzácně jemnou chuť. Tento čaj se vyrábí ručně z pupenů, které jsou svinuty do velké „perly“, jež se po přelití rozbalí. Aby si člověk vychutnal tento vzácný čaj, je třeba, aby mohl pozorovat rozbalení této „perly“. Na počátku jakoby jediný pupen se během půl minuty přemění v květ z jednotlivých čajových pupenů.



VSRT

kód: 83505

Balení: 100 gr

porce 39,90 Kč

Cena : 639,- Kč

4.

Jade Butterfly Handmade White Tea

(Bílý čaj „Nefritový motýl“)



Jemný bílý čaj, jehož každý list je ručně svázan do mašličky připomínající motýla. Světle zelené lístky se sněhobílými pupeny uvolňují zlatý nálev. Získáme delikátní šálek s lehce dřevitým nádechem, ovocnou příchutí a velmi hladkým koncem. Je to čaj pro opravdové labužníky – velmi lehký a osvěžující. Jeho přípravě je třeba věnovat obzvláštní pozornost, aby se plně rozvinula jeho chuť.



VSRT

kód: 83497

Balení: 100 gr

porce 13,10 Kč

Cena : 659,- Kč

5.

Supreme Ceylon Single Origin



Cejlon býval čajovou zahradou britského impéria a nabízel průzračné, chuťově výrazné čaje, které tento nápoj v 19. století proslavily v celé Evropě. Jedinečnost Cejlonu spočívá v tom, že tento ostrov produkuje čaje vyhovující každému vkusu – nabízí zelené i černé čaje pocházející ze zemitých a tmavých rostlin pěstovaných v nízkých polohách i světlé delikátní čaje vysokohorské. BOP (což odkazuje na oblíbený čaj Broken Orange Pekoe) je nejtypičtějším cejlonským čajem, který se vyznačuje silou, barvou a výrazným charakterem, tedy vlastnostmi, díky kterým se Cejlon stal domovem nejoblíbenějších čajů světa.



kód: 83147

balení: 100 gr / porce 7,38

Cena: 369,- Kč

6.

Nuwara Eliya Pekoe



Slavný cejlonský čaj pocházející z hornaté oblasti, jež se nachází ve výšce okolo 1 500 metrů nad mořem. Chladnější a vlhké podnebí produkuje delikátní a zlaté čaje neobvyklých chutí, které jsou u znalců čaje pro svůj jedinečný charakter velmi oblíbené. Tento druh čaje lze od jiných cejlonských čajů rozpoznat velmi snadno podle výrazného bylinného zakončení, světle zlaté barvy v šálku a nazelenalého nádechu vyluhovaného listu. Stejně jako se všemi dobrými čaji, je třeba i s tímto zacházet s respektem a k jeho přípravě použít pramenitou vodu.



kód: 83149

Balení: 100 gr

porce : 7.38 Kč

Cena : 369,- Kč

7.

Prince of Kandy (Princ z Kandy)



Cejlonský čaj pěstovaný ve výše položených oblastech, jemný, s charakterem téměř zeleného čaje. Perfektní odpolední čaj se zlatavým nádechem a jemnou chutí, která se skvěle doplňuje s koláčky, dortíky či sladkým pečivem. Je to speciální druh čaje a pokud je správně vyluhován, ideálně v pramenité nebo minerální vodě, je potěšením jak pro oči, tak pro chuťové pohárky.



kód: 83150

Balení: 100 gr

porce: 7,38 Kč

Cena: 369,- Kč

9.

Single Estate Assam

(Čaj z oblasti Assámu)



V pralesech indické oblasti Assám byl tento druh čaje poprvé objeven v roce 1823 a od té doby se Assám stal synonymem pro indický čaj. Tento Special Finest Tippy Golden Flowery Orange Pekoe neboli SFTGFOP je čaj s dobře svinutými, tmavě hnědými listy a zlatavým pupenem pocházející z jedné čajové zahrady v Assamu. Vyluhovaný list má měděnou barvu a dává světlý a bohatý, plný nálev se špetkou provokativnosti. Středně silný s jemnou zemitostí vyváženou kořenitou konturou. V šálku je čaj čirý a jasný s červenohnědým nádechem.



VSRT

kód: 83391

Balení: 100 gr

porce: 7,98 Kč

Cena : 399,- Kč

10.

Single Estate Darjeeling

(Darjeelinský čaj)



Darjeeling, nejslavnější z indických čajů, je lehký a lahodný s muškátovou příchutí. Pro svou jemnou chuť a charakter je Darjeeling nejlepší bez mléka a ideálně také bez cukru. Extrakt z tohoto čaje má zlatavý nádech a je vhodný jako uklidňující ranní čaj pro někoho, kdo má raději lehčí čaj.



VSRT

kód: 83144

Balení: 100 gr

porce: 9,38 Kč

Cena : 469,- Kč

11.

Ceylon Cinnamon Tea



Klasický cejlonský čaj pěstovaný ve výšce okolo 1 200 metrů nad mořem v oblasti Dimbula. Tento čaj je delikátně zvýrazněný příchutí cejlonského skořicovníku. Vyznačuje se krátkými, pevně srolovanými listy. V šálku tvoří čirý, zlatavě hnědý nálev středně silné chuti. Sladká, lehce dřevitá příchut' skořice s pronikavou vůní je oživující, dokonale se k čaji hodí a dodává mu dotek pikantnosti.

kód: 83392

Balení: 100 gr

porce: 7,38 Kč

Cena : 369,- Kč



12.

Italian Almond Tea



Středně silný aromatický čaj s nasládlým koncem. Čaj ze středních poloh z oblasti Dombagastalawa kombinovaný s hořkosladkou příchutí italské mandle. Cejlonský čaj jemně sladové chuti uvolňující tmavě jantarový nálev doprovázený lahodnou a silnou vůní amaretta. Chuť čaje je plná s nasládlou a ořechovou příchutí. Výtečně se hodí k sladkostem a sušenkám nebo vychlazený silný extrakt k přelití vanilkové zmrzliny.

kód: 83500

Balení: 100 gr

porce : 7,38 Kč

Cena : 369,- Kč



13.

Mediterranean Mandarin

(Středomořská mandarinka)



Lehký a průzračný vysokohorský čaj Pekoe, pěstovaný ve výškách 1500 metrů nad mořem v oblasti Nuwara Eliya, doplněný dotekem povzbuzující vůně a chuti středomořské mandarinky. Hebkost extraktu se lahodně a jemně snoubí se sladkou, lehce nakyslou chutí mandarinky, která je jedním z nejatraktivnějších citrusů. Vonné aroma mandarinky obohacuje smyslovou přitažlivost tohoto nálevu a vytváří velmi osvěžující, oživující a očišťující nápoj, jež se skvěle hodí jako odpolední či večerní čaj.



kód: 83547

Balení: 100 gr

porce: 7,38 Kč

Cena : 369,- Kč

14.

Ginger Spice Tea



Zázvor má výraznou pikantní chuť. V Orientu je ceněn jako prostředek příznivě působící na zažívání. „Pálivý“ charakter zázvoru dokonale vyvažuje cejlonský čaj pěstovaný ve vyšších nadmořských výškách a tyto dvě složky spolu tvoří vynikající a osvěžující aromatický čaj. Obyvatelé Cejlonu již po staletí užívají zázvorový čaj jako prostředek pro povzbuzení. Skvělý čaj, který lze podávat horký nebo vychlazený.



kód: 83288

Balení: 100 gr

porce: 7,38 Kč

Cena : 369,- Kč

15.

Rose with French Vanilla

Lákavý čaj snoubící v sobě jemný čaj Pekoe ze slavné oblasti Cejlonu Nuwara Eliya a smyslnou vůni červené růže. Pro svou svůdnou vůni byla růže vyhledávána a oslavována ve všech historických epochách. Jemný čaj z Nuwara Eliya je doplněn nasládlou a tajemnou květinovou vůní červené růže a činí tak z něj velmi delikátní a ženský nápoj. Růžové aroma je doplněno nádechem francouzské vanilky, která nálev ještě více zjemní.



kód: 83546

Balení: 100 gr

porce: 7,38 Kč

Cena : 369,- Kč

16.

Earl Grey Tea



Legenda o čaji Earl Grey je vyprávěním příběhu diplomatických a politických intrik. Když britský diplomat zachránil život čínskému vládnímu úředníkovi, věnoval balení čaje tohoto čaje s příměsí kůry kantonského pomeranče a recept na jeho přípravu Charlesovi, druhému hraběti z Grey, pozdějšímu britskému ministerskému předsedovi. Tento nápoj je velmi silný, obohacený bergamotovou silicí a má velmi výraznou a jedinečnou chuť. Nejlépe by se měl servírovat bez mléka.



kód: 83145

Balení: 100 gr

porce: 7,38 Kč

Cena : 369,- Kč

17.

Vanilla Ceylon Tea



Díky kombinaci vysokohorského cejlonského čaje ochuceného vanilkou je pití tohoto čaje požítkem. V šálku je čaj světlý a představuje dokonalou rovnováhu bohaté, smetanově krémové chuti vanilky a cejlonského čaje pěstovaného ve vyšších horských polohách. Tento čaj by se měl podávat čistý, snad jen, pokud chcete, mírně přislazený cukrem. Zatímco se čaj vyluhuje, vychutnávejte si jeho aroma a nezapomeňte jej uchovávat na chladném a suchém místě, těsně uzavřený, aby neztrácel svou vůni a svěžest.



kód: 83142

Balení: 100 gr

porce: 7,38 Kč

Cena : 369,- Kč

18.

Lapsang Souchong



Tradice kouřových čajů pochází z čínské provincie Fu-tien již od dob dynastie Qing. Čajové lístky se nechávají zavadnout v kouři z borového či cypřišového dřeva, což jim propůjčuje zřetelné aroma a chuť dýmu. Silné černé listy poskytují tmavě hnědý výluh s červenavým nádechem. Jedná se o středně silný čaj, jež má výrazný kouřový charakter.



VSRT

VSRT

kód: 83501

Balení: 100 gr

porce: 7,98 Kč

Cena : 399,- Kč

19.

Ceylon Young Hyson Green Tea

(Cejlonský zelený čaj Young Hyson)



Delikátní cejlonský zelený čaj z oblasti Gampola, pěstovaný ve výšce okolo 400 metrů nad mořem. Tento čaj elegantního vzhledu s dlouhými, dobře svinutými listy zaručuje přípravu příjemně jemného šálku. Z tohoto čaje připravíte delikátní výluh žluté barvy, s přetrvávající nasládlou chutí. Velký list se během vyluhování plně rozvine. Tento druh čaje je pro jeho jemnost ideální pít po jídle nebo jako relaxační odpolední nápoj. Jeho vyvážená bylinná chuť je doplněna ovocnými podtóny bez výrazného konce.



kód: 83146

Balení: 85 gr

porce: 7,98 Kč

Cena : 369,- Kč

20.

Single Estate Oolong Leaf Tea

(Čaj z listů Oolong)



Existují tři druhy čaje – zelený (nefermentovaný), oolong (polofermentovaný) a černý (plně fermentovaný). Čaj Oolong pochází z čínské provincie Fu-tien a je znám od 18. století. Tmavě zelený, dobře svinutý list produkuje vyzrálý a příjemný zelenavý nápoj. Je to delikátní a jemný čaj zemitější než typické zelené čaje, ale světlejší než většina černých čajů.



VSRT

kód: 83386

Balení: 100 gr

porce : 7,38 Kč

Cena : 369,- Kč

21.

Sencha Green Extra Special



Sencha je spařený zelený čaj, který je nejoblíbenější v Japonsku, kde oceňují jeho jemnou vůni a lehkou konečnou chuť. Z čaje Sencha připravíte šálek jemného, lehce nasládlého čaje. Tento čaj si můžete vychutnat během dne a protože osvěží, je ideální k pití po jídle.



VSRT

kód: 83148

Balení: 100 gr

porce: 7,38 Kč

Cena : 369,- Kč

23.

Moroccan Mint Green Tea

Jemný, povzbuzující a aromatický.



Čistý cejlonský zelený čaj Young Hyson s listy máty. Osvěžující, zcela přirozená kombinace jemného zeleného čaje, sladké vůně a chuti máty. Pevně svinuté olivově zelené listy čaje Hyson se po přelití rozprostřou a uvolní středně silný nálev jantarové barvy, jež se harmonicky mísí s listy máty, poskytne aromatický povzbuzující nápoj. Jemnost tohoto zeleného cejlonského čaje a svěžest máty činí z tohoto čaje vynikající nápoj, který se hodí podávat především po jídle. Jak jméno čaje napovídá, jedná se o tradiční marocký nápoj, který je po staletí nabízen jako výraz pohostinnosti. Nejstarší žena v domě obvykle podává zelený čaj s mátou ve stříbrné konvici spolu s ořechy a mandlemi.



kód: 83491

Balení: 80 gr

porce: 7,38,- Kč

Cena : 369,- Kč

24.

Green Tea with Jasmine Flowers

(Zelený čaj s květy jasmínu)



Jemný čaj se světle žlutým výluhem a výraznou vůní a chutí jasmínu. Zelený čaj přirozeně obohacený vůní jasmínu je oblíben mezi obyvateli Číny již od dynastie Song (960-1279). Směs příjemně vonících květů jasmínu se zeleným čajem propůjčuje nápoji jemnou vůni a výraznou chuť. Jasmín navozuje uklidňující a hřejivý pocit. Číňané si jasmínový zelený čaj vychutnávají s jídly výrazné chuti.



kód: 83143

Balení: 100 gr

porce: 7,38 Kč

Cena : 369,- Kč

26.

Pu-Erh No.1



Speciální čaj proslulý v Číně díky svým léčivým vlastnostem. Čaj Pu-erh, který se pěstuje se v provincii Jün-nan, je v této oblasti oblíbený již od dob dynastie Tang, kdy se používal jako prostředek proti špatnému trávení a později také ke snížení hladiny cholesterolu. Tento čaj je polofermentovaný, s typicky zemitou příchutí. Jeho nápadný dřevitý charakter se špetkou bylinné a zemité příchuti je mezi čínskými čaji, jež jsou povětšinou světlé a květinové chuti, neobvyklý. Je to výsledek dodatečného fermentačního procesu, který je pro čaj Pu-erh typický.



VSRT

kód: 83384

Balení: 100 gr

porce 7,98 Kč

Cena : 399,- Kč

27.

Pure Chamomile Flowers

(Čaj z heřmánkových květů)



Heřmánek je jemná uvolňující bylina užívaná v Evropě po staletí k přípravě léčivých nápojů. Květ heřmánku má povznášející aroma připomínající jablka. V šálku je nápoj bledě žlutý, světlý a průzračný. Díky uklidňujícímu aroma a velmi jemné chuti se heřmánek nejčastěji používá před spaním jako relaxační nápoj.



kód: 83285

Balení: 34 gr

porce 8,20 Kč

Cena : 369,- Kč

28.

Pure Peppermint Leaves

(Mátový čaj)



Již od římských dob oblíbený osvěžující nápoj. Máta neobsahuje kofein a protože podporuje trávení, je ideální k pití po jídle. Přírodní mátový olej obsažený v listech propůjčuje mentolové aroma a díky chuti vyluhovaného listu je nápoj povzbuzující a osvěžující. Nálev z mátových listů s trochou medu je ideální pro vyčištění chuťových pohárků, také ale účinně pomáhá obnovit vodní rovnováhu v organismu. Účinný nápoj na zahnání kocoviny!



kód: 83286

Balení: 42 gr

porce: 8,20 Kč

Cena : 369,- Kč

29.

Natural Rosehip with Hibiscus

(Šípkový čaj s ibiškovými květy)



Angličané si na šípcích pochutnávají již od počátku historie; jejich natrpklá chuť je v tomto případě zjemněná ibiškovými květy. Je obecně známo, že se jedná o bohatý zdroj přirozených antioxidantů. Šípek a ibiškové květy produkují nálev načervenalé barvy s výraznou ovocnou vůní. Říká se, že tento na vitamín C bohatý nápoj celkově prospívá lidskému zdraví a nejlépe by se měl pít bez cukru, případně oslazený trochou medu.



kód: 83287

Balení: 90 gr

porce 8,20 Kč

Cena : 369,- Kč



Filozofie, že „obchod je službou lidem“, se soustředila ve firmě Dilmah do šesti pilířů: kvalita, tradice, náš zákazník, etika, integrita a trvale udržitelný rozvoj. Důležité je také, že Merrill založil svůj Dilmah na jednoduchých rodinných hodnotách. Pochopil to, co mu vštěpovala matka: jestliže je úspěšný, má za povinnost dělit se o prospěch se svými zaměstnanci a s těmi méně privilegovanými ve společnosti.

Prostřednictvím **MJF charitativní organizace** podporuje každoročně více než deset tisíc lidí humanitárními projekty v rámci nadace. Program Dilmah Conservation usiluje o ochranu přírody, zejména divokých slonů asijských a zřízení centra Mankada, hrnčířské dílny ve velmi chudé oblasti ostrova.

www.mjffoundation.org

www.dilmahconservation.org



Václav Malý

Dilmah product Manager

Espresso s.r.o.

Podnikatelská 539, 190 11 Praha 9

mobil: +420 725 739 908

e-mail: v.maly@espresso.cz

www.espresso.cz



www.teatimerocks.com

Děkujeme Vám za podporu, ve snaze navrátit čaji kvalitu
a přinést čajovým farmářům lepší budoucnost.





DILMAH CUP 2014

sortiment

t-series, t-sachets (HB)



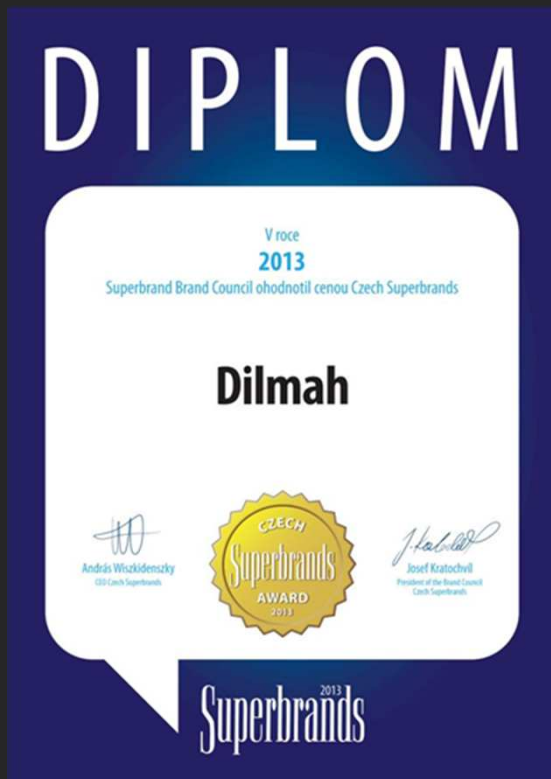

Děkujeme našim zákazníkům, za prestižní ocenění Superbrands pro rok 2014, které jsme získali již podruhé



Výjimečnost čajů DILMAH



- ✓ Čaj Dilmah pochází z Ceylonu – nyní se ostrov jmenuje Srí Lanka.
- ✓ Čaje Dilmah jsou z jedné země původu – jedno druhový čaj.
- ✓ Čaje Dilmah jsou ručně sbírány za nejpřísnějších kvalitativních podmínek.
- ✓ Čaje Dilmah si díky ručnímu sběru, unikátní selekci, rychlosti zpracování zachovávají maximální obsah antioxidantů, pravé chuti čaje a výrazného aroma.
- ✓ Čaje Dilmah jsou speciálně upraveny a zabaleny ihned po sklizni pro zachování maximální čerstvosti.
- ✓ Dilmah je balený přímo u zdroje. Mezinárodní značky jsou baleny v zemi spotřeby.
- ✓ Čaje Dilmah jsou z rodinné farmářské společnosti.
- ✓ Dilmah je první etický čaj na světě – pokud kupujete čaj DILMAH, výtěžky, které jinak odvážejí obchodníci, zůstávají na Srí Lance.

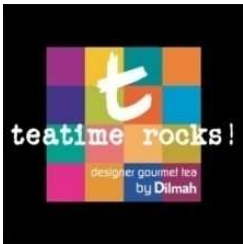

Návrat k pravému čaji!

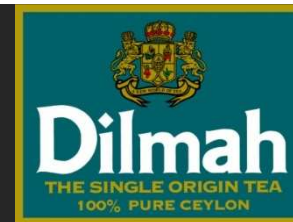

Pravý cejlonský čaj Dilmah, ručně sbíraný, jednodruhový (z jedné oblasti původu), balený několik dní po utrnutí lístků přímo ve vlastních čajových zahradách na Srí Lance, aby si zachoval čerstvost a vůni. Vyrábí se tradičním způsobem, který vznikl postupným zdokonalováním po dobu několika staletí. Takový čaj má bohatý obsah blahodárných antioxidantů, podporujících zdravý životní styl.

Zasvětil jsem čaji celý svůj život!

Zakladatel rodinné společnosti Dilmah, Merrill J. Fernando, je jedním z nejzkušenějších výrobců a pěstitelů čaje na světě. Díky své nezdolné celoživotní vášni pro čaj získal obdivuhodných 60 let zkušeností. Je průkopníkem v balení čaje přímo u zdroje, uvedl na světový trh svou vlastní značku a současně je prvním výrobcem, který dodává čerstvý čaj zákazníkům přímo bez jakéhokoli prostředníka.

Obchod pro nás znamená službu lidem

Čajová společnost Dilmah je založena na morálních principech a prostřednictvím nadací MJF a Dilmah Conservation naplňuje vizi svého zakladatele.



Merrill J. Fernando

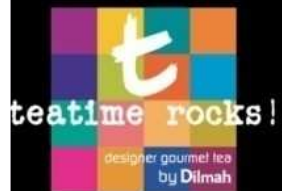

Představujeme Vám exkluzivní
kolekci čajů

t-Series

Designer Gourmet Tea

od rodinné společnosti
Dilmah





Řada t-Series

Kolekce čajů, která oslavuje jedinečnost a chuť čajů z krajů celého světa známých pro svou znamenitost.

Čaje, které jsou tak odlišné, že najdete čaj pro jakoukoli svou náladu – pijte je horké nebo ledově chladné, jako čajový střik, koktejl nebo nealkoholický čajový mocktail.

Čaje, které Vám pomohou se uvolnit, čaje, které osvěžují, čaje které uklidňují a čaje, které obohacují život.

Čaje pro požitek, vkusné, elegantní, nejjemnější a nejvybranější čaje na světě.

Správná příprava čaje

Důležitost estetického smyslu čaje vyžaduje, aby byl čaj připravován v **bílých porcelánových nebo skleněných konvicích** a podáván v **bílých nebo skleněných šálcích**. Čaj musí být pečlivě připraven podle **návodu** uvedeného na zadní straně každého balení. Příprava v kovových či keramických nádobách může narušit cizokrajnou chuť i aroma čaje. Vizuální potěšení z čaje má další aspekt vyzkoušený našimi výrobci čaje; hodnocení vyluhovaného listu.

Vybraný čaj připraví barman za barem, neboť čaj vyžaduje přesné hodnoty přípravy. (čas a teplotu)

NIKDY NESERVÍRUJEME ZVLÁŠTĚ ČAJ A VODU !

Bez dodržení pravidel přípravy čaje ztrácíme jeho kvalitu.

Bílý čaj: teplota vody 70-80°C , doba výluhu 2-3 minuty

Zelený čaj: teplota vody 70-80°C , doba výluhu 2-3 minuty

Černý čaj: teplota vody 100°C , doba výluhu 3-5 minut

Ovocný výluh: teplota vody 100°C , doba výluhu 5 minut

Bylinný výluh: teplota vody 100°C , doba výluhu 5-15 minut



**Toto není obyčejný čaj,
každý čaj je mimořádný, osobitý a jedinečný.**

**Limitovaná kolekce řady t-Series zaručuje široké spektrum chutí a
oslavuje jedinečnost čajů z proslulých čajových zahrad celého světa.**





Italian Almond Tea T- Caddy Lux sáček (Pravý černý cejlonský čaj s italskou mandlí)

Středně silný aromatický čaj s nasládlým koncem. Čaj ze středních poloh z oblasti Dombagastalawa kombinovaný s hořkosladkou příchutí italské mandle. Cejlonský čaj jemně sladové chuti uvolňující tmavě jantarový nálev doprovázený lahodnou a silnou vůní Amaretta. Chuť čaje je plná s nasládlou a ořechovou příchutí. Výtečně se hodí k sladkostem a Sušenkám. Nebo vychlazený silný extrakt k přelití vanilkové zmrzliny.

Kód: 84168

Balení: 20ks hedvábných sáčků / porce: 9,45 Kč

Cena: 189,- Kč bez DPH





Mediterranean Mandarin T- Caddy Lux sáček (Pravý cejlonský černý čaj se středomořskou mandarinkou)

Lehký a průzračný vysokohorský čaj Pekoe, pěstovaný ve výškách 1500 metrů nad mořem v oblasti Nuwara Eliya, doplněný dotekem povzbuzující vůně a chuti středomořské mandarinky. Hebkost extraktu se lahodně a jemně snoubí se sladkou, lehce nakyslou chutí mandarinky, která je jedním z nejatraktivnějších citrusů. Vonné aroma mandarinky obohacuje smyslovou přitažlivost tohoto nálevu a vytváří velmi osvěžující, oživující a očišťující nápoj, jež se skvěle hodí jako odpolední či večerní čaj.

Kód: 84169

Balení: 20ks hedvábných sáčků/ porce: 9,45 Kč

Cena: 189,- Kč bez DPH





Natural Ceylon Ginger Tea T- Caddy Lux sáček (Pravý cejlonský černý čaj se zázvorem)

Zázvor má výraznou pikantní chuť. V Orientu je ceněn jako prostředek příznivě působící na zažívání. „Pálivý“ charakter zázvoru dokonale vyvažuje cejlonský čaj pěstovaný ve vyšších nadmořských výškách a tyto dvě složky spolu tvoří vynikající a osvěžující aromatický čaj.

Obyvatelé Cejlonu již po staletí užívají zázvorový čaj jako prostředek pro povzbuzení.

Skvělý čaj, který lze podávat horký nebo vychlazený.

Kód: 84166

Balení: 20ks hedvábných sáčků/ porce: 9,45 Kč

Cena: 189,- Kč bez DPH





Rose with French Vanilla T- Caddy Lux sáček

(Pravý cejlonský černý čaj s růží a francouzskou vanilkou)

Výjimečný čaj snoubící v sobě jemný čaj Pekoe ze slavné oblasti Cejlonu Nuwara Eliya a smyslnou vůni červené růže. Pro svou svůdnou vůni byla růže vyhledávána a oslavována ve všech Historických epochách.

Jemný čaj z Nuwara Eliya je doplněn nasládlou a tajemnou květinovou vůní červené růže a činí tak z něj velmi delikátní a ženský nápoj. Růžové aroma je doplněno nádechem Francouzské vanilky, která nálev ještě více zjemní.

Kód: 84204

Balení: 20ks hedvábných sáčků / porce: 9,45 Kč

Cena: 189,- Kč bez DPH





Supreme Ceylon Single Origin Leaf Tea

T- Caddy Lux sáček

(Pravý černý cejlonský čaj)

Ceylon býval čajovou zahradou britského impéria a nabízel průzračné, chuťově výrazné čaje, které tento nápoj v 19. století proslavily v celé Evropě. Jedinečnost Ceylonu spočívá v tom, že tento ostrov produkuje čaje vyhovující každému vkusu – nabízí zelené i černé čaje pocházející ze zemitých a tmavých rostlin pěstovaných v nízkých polohách i světlé delikátní čaje vysokohorské. BOP (což odkazuje na oblíbený čaj Broken Orange Pekoe) je nejtypičtějším cejlonským čajem, který se vyznačuje silou, barvou a výrazným charakterem, tedy vlastnostmi, díky kterým se Ceylon stal domovem nejoblíbenějších čajů světa.

Kód: 84160

Balení: 20ks hedvábných sáčků/ porce: 9,45 Kč

Cena: 189,- Kč bez DPH

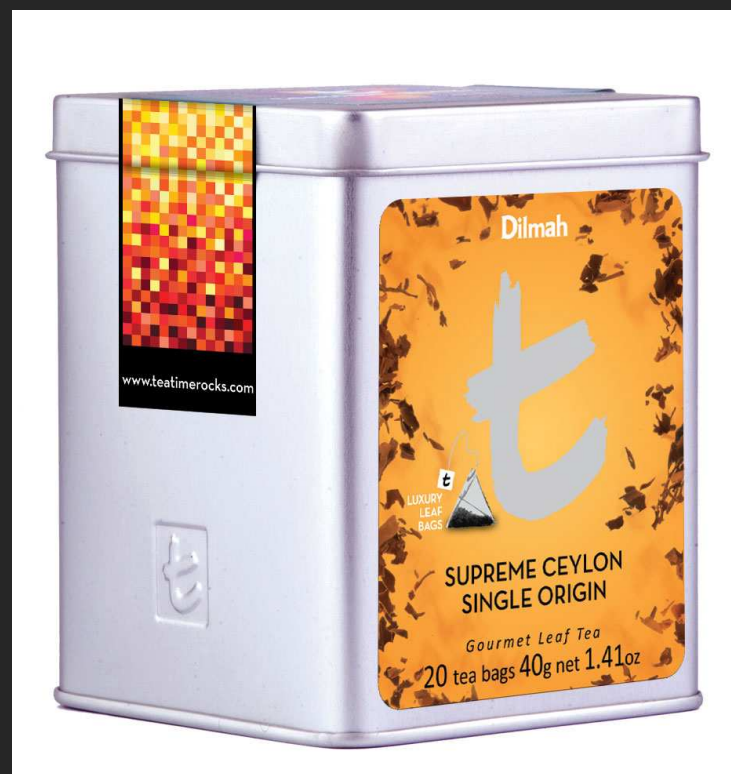



Original Earl Grey Tea T- Caddy Lux sáček (Pravý černý čaj s bergamotovou silicí)

Legenda o čaji Earl Grey je vyprávěním příběhu diplomatických a politických intrik. Když britský diplomat zachránil život čínskému vládnímu úředníkovi, věnoval balení čaje tohoto čaje s příměsí kůry kantonského pomeranče a recept na jeho přípravu Charlesovi, druhému hraběti z Grey, pozdějšímu britskému ministerskému předsedovi. Tento nápoj je velmi silný, obohacený bergamotovou silicí a má velmi výraznou a jedinečnou chuť. Nejlépe by se měl servírovat bez mléka a s plátkem citrónu.

Kód: 84165

Balení: 20ks hedvábných sáčků/ porce: 9,45 Kč

Cena: 189,- Kč bez DPH





Vanilla Ceylon Tea T- Caddy Lux sáček (Pravý cejlonský černý čaj s vanilkou)

Díky kombinaci vysokohorského cejlonského čaje ochuceného vanilkou je pití tohoto čaje požítkem. V šálku je čaj světlý a představuje dokonalou rovnováhu bohaté, smetanově krémové chuti vanilky a cejlonského čaje pěstovaného ve vyšších horských polohách. Tento čaj by se měl podávat čistý, snad jen, pokud chcete, mírně přislazený cukrem. Zatímco se čaj vyluhuje, vychutnávejte si jeho aroma a nezapomeňte jej uchovávat na chladném a suchém místě, těsně uzavřený, aby neztrácel svou vůni a svěžest.

Kód: 84164

Balení: 20ks hedvábných sáčků /porce: 9,45 Kč

Cena: 189,- Kč bez DPH





Lapsang Souchong T- Caddy Lux sáček (Pravý černý „kouřový“ čaj)

Tradice kouřových čajů pochází z čínské provincie Fu-ťien již od dob dynastie Qing. Čajové lístky se nechávají zavadnout v kouři z borového či cypřišového dřeva, což jim propůjčuje zřetelné aroma a chuť dýmu.

Silné černé listy poskytují tmavě hnědý výluh s červenavým nádechem.

Jedná se o středně silný čaj, jež má výrazný kouřový charakter.

Kód: 84206

Balení: 20ks hedvábných sáčků/ porce: 9,45 Kč

Cena: 269,- Kč bez DPH





Single Estate Darjeeling T- Caddy Lux sáček (Pravý jemný černý čaj z vytríděných nejkvalitnějších lístků z jarního sběru)

Darjeeling, nejslavnější z indických čajů, je lehký a lahodný s muškátovou příchutí. Pro svou jemnou chuť a charakter je Darjeeling nejlepší bez mléka a ideálně také bez cukru. Extrakt z tohoto čaje má zlatavý nádech a je vhodný jako uklidňující ranní čaj pro někoho, kdo má raději lehčí nápoj.

Kód: 84173

Balení: 20ks hedvábných sáčků/ porce: 19,45 Kč

Cena: 389,- Kč bez DPH





Green Tea with Jasmine Flowers T-Caddy Lux sáček (Pravý zelený čaj s květy jasmínu)

Jemný čaj se světle žlutým výluhem a výraznou vůní a chutí jasmínu. Zelený čaj přirozeně obohacený vůní jasmínu je oblíben mezi obyvateli Číny již od dynastie Song (960-1279).

Směs příjemně vonících květů jasmínu se zeleným čajem propůjčuje nápoji jemnou vůni a výraznou chuť.

Jasmín navozuje uklidňující a hřejivý pocit.

Číňané si jasmínový zelený čaj vychutnávají s jídly výrazné chuti.

Kód: 84205

Balení: 20ks hedvábných sáčků/ porce: 9,45 Kč

Cena: 189,- Kč bez DPH





Moroccan Mint Green Tea T-Caddy Lux sáček (Pravý zelený čaj s marockou mátou)

Jemný, povzbuzující, osvěžující a aromatický. Čistý cejlonský zelený čaj Young Hyson s listy máty. Pevně svinuté olivově zelené listy čaje se po přelití rozprostřou a uvolní středně silný nálev jantarové barvy, jež se harmonicky mísí s listy máty, poskytne aromatický povzbuzující nápoj. Jemnost tohoto zeleného cejlonského čaje a svěžest máty činí z tohoto čaje vynikající nápoj, který se hodí podávat především po jídle. Jak jméno čaje napovídá, jedná se o tradiční marocký nápoj, který je po staletí nabízen jako výraz pohostinnosti. Nejstarší žena v domě obvykle podává zelený čaj s mátou ve stříbrné konvici spolu s ořechy a mandlemi.

Kód: 84163

Balení: 20ks hedvábných sáčků/ porce: 9,45 Kč

Cena: 189,- Kč bez DPH





Jade Butterfly Handmade White Tea T-Caddy Lux sáček (Pravý bílý čaj „Nefritový motýl“)

Jemný bílý čaj, jehož každý list je ručně svázan do mašličky připomínající motýla. Světle zelené lístky se sněhobílými pupeny uvolňují zlatý nálev. Získáme delikátní šálek s lehce dřevitým nádechem, ovocnou příchutí a velmi hladkým koncem. Je to čaj pro opravdové labužníky – velmi lehký a osvěžující. Jeho přípravě je třeba věnovat obzvláštní pozornost, aby se plně rozvinula jeho chuť.

Kód: 84178

Balení: 20ks hedvábných sáčků/ porce: 29,75Kč

Cena: 595,- Kč bez DPH





Natural Rosehip with Hibiscus T- Caddy Lux sáček (Šípkový čaj s květy ibišku)

Angličané si na šípcích pochutnávají již od počátku historie, jejich natrpklá chuť je v tomto případě zjemněná ibiškovými květy.

Je obecně známo, že se jedná o bohatý zdroj přirozených antioxidantů. Šípek a ibiškové květy produkují nálev načervenalé barvy s výraznou ovocnou vůní.

Říká se, že tento nápoj je bohatý na vitamín C, celkově prospívá lidskému zdraví a nejlépe by se měl pít bez cukru, případně oslazený trochou medu.

Kód: 84505

Balení: 20ks hedvábných sáčků/ porce: 9,45 Kč

Cena: 189,- Kč bez DPH



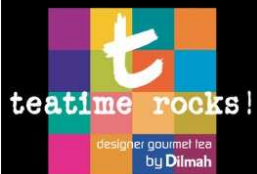

Organic Rooibos Bourbon Vanilla T- Caddy Lux sáček

(Čistě přírodní nápoj obsahující vysoký podíl minerálů,
vitamínu C a antioxidantů)

Rooibos je čaj povzbuzující, posilňuje, působí pozitivně na imunitní systém, má dobrý vliv při problémech s nadváhou.

Je vhodný i pro malé děti, neobsahuje kofein.

Vanilka je velmi oblíbené koření a čaj jejím přidáním působí velmi jemně sladce a příjemně aromaticky.

Kód: 84314

Balení: 20ks hedvábných sáčků/ porce: 19,45Kč

Cena: 389,- Kč bez DPH





EXKLUZIVNÍ ŘADA t-Series Designer Gourmet Teas t-Sachets

Jednotlivě balené porce





t-Series Designer Gourmet Teas t-Sachets

Tato mimořádná kolekce nabízí čajové lístky v unikátních luxusních sáčcích. Čajové sáčky kombinují prvotřídní kvalitu ručně zpracovaných čajových lístků s praktičností čajového sáčku. Hedvábné čajové sáčky jsou velké a mají tvar pyramidy, aby tak čajové listy získaly dostatečný prostor pro rozvinutí a dosáhlo se správného nálevu.

Během vylouhování se tyto výjimečné textilní vlákna stanou průhlednými a čaj může být vychutnáván téměř všemi smysly okem, čichem i chutí.

Individuálně balené hedvábné sáčky jsou baleny do fólie zaručující, že čajové sáčky splňují vysoké hygienické standardy požadované v oblasti pohostinství a zároveň zachovávají čerstvost a aroma této exkluzivní řady čajů.

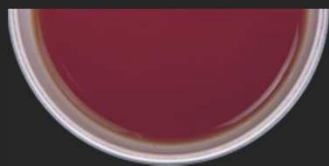

SUPREME CEYLON SINGLE ORIGIN EXKLUZIVNÍ ŘADA | PRAVÝ CEJONSKÝ ČERNÝ ČAJ

Ceylon býval čajovou zahradou britského impéria a nabízel jiskrné, chuťově výrazné čaje, které tento nápoj v 19. století proslavily v celé Evropě. Jedinečnost Cejlonu spočívá v tom, že tento ostrov produkuje čaje vyhovující každému vkusu – nabízí nejen zelené i černé čaje zemité a plné chuti pocházející z čajovníků pěstovaných v nízkých polohách, ale i světlé delikátní vysokohorské čaje. BOP (což odkazuje na oblíbený čaj Broken Orange Pekoe) je nejtýpčtějším cejlonským čajem, který se vyznačuje silou, barvou a výrazným charakterem, tedy vlastnostmi, díky kterým se Ceylon stal domovem nejoblíbenějších čajů světa.

Popis zboží	Kód	Balení	Cena bez DPH
Čaj černý SUPREME CEYLON SINGLE ORIGIN T Lux sáček HB	D-84835	30ks individuálně balených hedvábných sáčků v balení/ 3 balení v kartónu	289,- Kč / balení 9,60 Kč/ porce

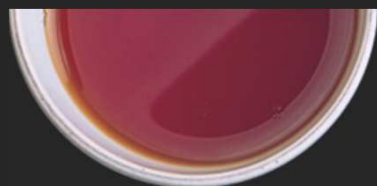
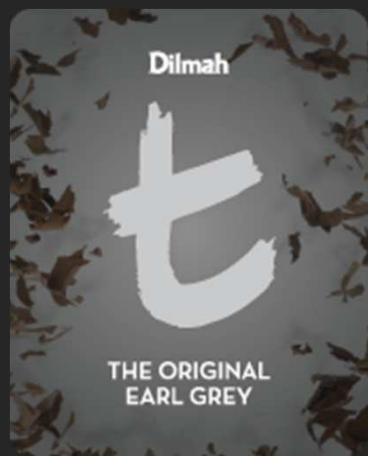

ČAJ EARL GREY

EXKLUZIVNÍ ŘADA I PRAVÝ CEJLONSKÝ OCHUCENÝ ČERNÝ ČAJ

Earl Grey je pověstným čajem, pojmenovaným po bývalém britském ministerském předsedovi, Charlesovi druhém hraběti z Grey. Tento nápoj je kombinací velmi výrazného jednodruhového čaje plné chuti s příchutí bergamotové silice, citrusovníku pěstovaného v italské Kalábrii. Silný cejlonský čaj osobitého charakteru se harmonicky doplňuje s příchutí bergamotu. Vychutnejte si aromatický a plný čaj intenzivní chuti, kde přetrvávají náznaky citrusových plodů s nepatrně jemně sladkou květinovou stopou. Jedná se o velkolepý čaj mimořádné kvality a jedinečné chuti.

Popis zboží	Kód	Balení	Cena bez DPH
Čaj černý THE ORIGINAL EARL GREY T Lux sáček HB	D-84841	30ks individuálně balených hedvábných sáčků v balení/ 3 balení v kartónu	289,- Kč / balení 9,60 Kč /porce

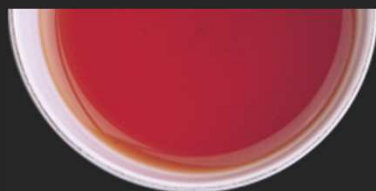

RŮŽE S FRANCOUZSKOU VANILKOU

EXKLUZIVNÍ ŘADA | PRAVÝ CEJONSKÝ ČERNÝ ČAJ S PŘÍCHUTÍ

Lákavý čaj snoubící v sobě jemný jednodruhový čaj Pekoe ze slavné oblasti Cejlonu Nuwara Eliya a smyslnou vůni lístků červené růže. Pro svou svůdnou vůni byla růže vyhledávána a oslavována ve všech historických epochách. Jemný čaj je doplněn nasládlou a tajemnou květinovou vůní červené růže a činí tak z něj velmi delikátní a svůdný nápoj. Růžové aroma je doplněno nádechem francouzské vanilky, která nálev ještě více zjemní.

Popis zboží	Kód	Balení	Cena bez DPH
Čaj černý ROSE WITH FRENCH VANILLA T Lux sáček HB	D-84844	30ks individuálně balených hedvábných sáčků v balení/ 3 balení v kartónu	289,- Kč / balení 9,60Kč /porce

BORŮVKA & GRANÁTOVÉ JABLKO

EXKLUZIVNÍ ŘADA | PRAVÝ CEJONSKÝ ČERNÝ ČAJ S PŘÍCHUTÍ

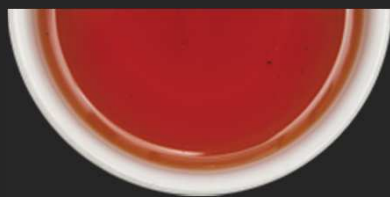

Pravý cejlonský čaj světlého a jiskrného nálevu z jednoho místa původu, z čajových zahrad situovaných ve vysokých nadmořských výškách v západní oblasti ostrova zvané Western High Elevation Region. Čaj s jemně trpkým a nasládlým dřevitým aroma granátového jablka dokonale zvýrazněný jemnou a ovocnou lahodností borůvek. Kombinace, v jejíž chuti převládají bobuloviny harmonicky se snoubící s osvěžujícím čajem Ceylon Pekoe (velikostně největší třída lístků, které mají výhradně třpytivý vzhled a lehce se otevírají). Tento světlý čaj středně intenzivní chuti se stopami ovoce a výjimečného aroma vytváří delikátní nápoj vyříděné chuti.

Popis zboží	Kód	Balení	Cena bez DPH
Čaj černý BLUEBERRY AND POMEGRANATE T Lux sáček HB	D-85593	30ks individuálně balených hedvábných sáčků v balení/ 3 balení v kartónu	289,- Kč / balení 9,60Kč / porce

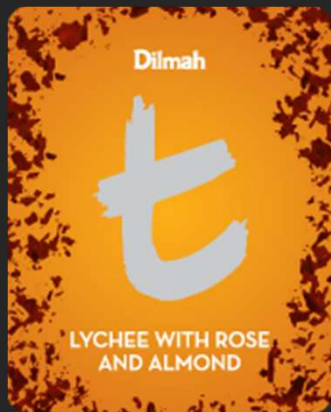

LIČI S RŮŽÍ & MANDLÍ

EXKLUZIVNÍ ŘADA | PRAVÝ CEJONSKÝ ČERNÝ ČAJ S PŘÍCHUTÍ

Pravý cejlonský čaj Western High Grown Ceylon Pekoe světlého nálevu z čajových zahrad, situovaných ve vysokých nadmořských výškách v západní oblasti ostrova, se výjimečně snoubí s aromatickými příchutěmi. Čaj středně intenzivní chuti je mimořádně zvýrazněn kombinací rozmanitého buketu, kterou tvoří liči, mandle a růže. Jemně nasládlá chuť růže dominuje prvnímu doušku, dále se uvolňuje na patře do mandle a nakonec je zahalena do ovocného aroma exotického liči. Vybraný čaj s exotickými příchutěmi, který nabízí neobyčejné aroma a výjimečný zážitek.

Popis zboží	Kód	Balení	Cena bez DPH
Čaj černý LYCHEE WITH ROSE AND ALMOND T Lux sáček HB	D-85594	30ks individuálně balených hedvábných sáčků v balení/ 3 balení v kartónu	289,- Kč / balení 9,60Kč / porce

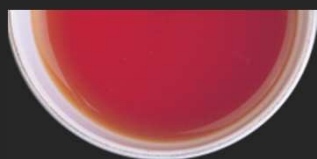

MANGO & JAHODA

EXKLUZIVNÍ ŘADA | PRAVÝ CEJONSKÝ ČERNÝ ČAJ S PŘÍCHUTÍ

Aromatický čaj s jemnými tóny manga a jahody kombinující se v dokonalé rovnováze s čajovými lístky třídy Ceylon Tea Leaf Pekoe pěstovanými ve vysokých nadmořských výškách. Osvěžující čaj delikátního odlišného složení kombinující cejlonský čaj středně intenzivní chuti a nálev jiskrné světlé barvy se sladkými ovocnými tóny. Harmonická kombinace, která je aromatická a příjemně rozmanitá.

Popis zboží	Kód	Balení	Cena bez DPH
Čaj černý MANGO STRAWBERRY T Lux sáček HB	D-85647	30ks individuálně balených hedvábných sáčků v balení/ 3 balení v kartónu	289,- Kč / balení 9,60Kč /porce

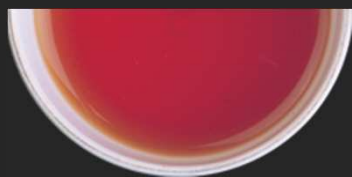

BROSKEV

EXKLUZIVNÍ ŘADA | PRAVÝ CEJONSKÝ ČERNÝ ČAJ S PŘÍCHUTÍ

Příjemné ovocné aroma s jemně nasládlou vůní zvýrazněnou elegantní a jiskřivou barvou nálevu s nádechem broskve. Ceylon Pekoe je označením velikostně největší třídy lístků, které mají výhradně třpytivý vzhled a jsou pěstované ve vysokých nadmořských výškách v čajových zahradách Dilmah v údolí Dimbula. Tato oblast produkuje čaj středně intenzivní chuti, který se ideálně doplňuje s jemnou příchutí broskve.

Popis zboží	Kód	Balení	Cena bez DPH
Čaj černý PEACH T Lux sáček HB	D-85648	30ks individuálně balených hedvábných sáčků v balení/ 3 balení v kartónu	289,- Kč / balení 9,60Kč/porce

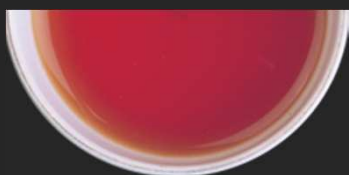

STŘEDOMOŘSKÁ MANDARINKA

EXKLUZIVNÍ ŘADA | PRAVÝ CEJONSKÝ ČERNÝ ČAJ S PŘÍCHUTÍ

Lehký a průzračný vysokohorský čaj Pekoe, pěstovaný ve výškách 1600 metrů nad mořem v oblasti Nuwara Eliya, doplněný dotekem svěží nasládlé vůně a chuti středomořské mandarinky. Hebkost extraktu se lahodně a jemně snoubí se sladkou, lehce nakyslou chutí mandarinky, která je jedním z nejatraktivnějších citrusů. Vonné aroma mandarinky obohacuje smyslovou přitažlivost tohoto nálevu a vytváří velmi osvěžující, oživující a očišťující nápoj, jež se skvěle hodí jako odpolední či večerní čaj.

Popis zboží	Kód	Balení	Cena bez DPH
Čaj černý <i>MEDITERRANEAN MANDARIN T Lux</i> sáček HB	D-85845	30ks <i>individuálně balených hedvábných sáčků v balení / 3 balení v kartónu</i>	289,- Kč / balení 9,60Kč / porce



CEJLONSKÝ ZELENÝ ČAJ YOUNG HYSON EXKLUZIVNÍ ŘADA | PRAVÝ ZELENÝ ČAJ

Delikátní cejlonský zelený čaj z oblasti Gampola, pěstovaný ve výšce přibližně 400 metrů nad mořem. Tento čaj elegantního vzhledu s dlouhými, dobře svinutými listy zaručuje přípravu příjemně jemného šálku. Z tohoto čaje připravíte delikátní výluh žluté barvy, s přetrvávající nasládlou chutí. Velký list se během vyluhování plně rozvine. Tento druh čaje je pro jeho jemnost ideální pít v průběhu jídla, zejména je vhodný k salátům a rybám nebo jako relaxační odpolední nápoj. Jeho vyvážená bylinná chuť je doplněna ovocnými podtóny bez výrazného konce.

Popis zboží	Kód	Balení	Cena bez DPH
Čaj zelený CEYLON YOUNG HYSON GREEN TEA T Lux sáček HB	D-84838	30ks individuálně balených hedvábných sáčků v balení/ 3 balení v kartónu	289,- Kč / balení 9,60 Kč /porce



ZELENÝ ČAJ SENCHA S CITRONOVOU TRÁVOU A LÍSTKY MÁTY PEPRNÉ

EXKLUZIVNÍ ŘADA | PRAVÝ ZELENÝ ČAJ

Voňavá a jemná kombinace zeleného čaje Sencha s charakteristickou jemností a citronové trávy s mátou představují snové čajový zážitek. Elegantní zelený čaj se snoubí s citronovou trávou, bylinou s jemnou citrusovou příchutí a pikantním dotekem máty. Jasný a lehounký výluh představuje komplexní a vyvážené spojení chutí. Osvěžující a jemný. Naše doporučení pití: Odpoledne a večer

Popis zboží	Kód	Balení	Cena bez DPH
Čaj zelený SENCHA LEMONGRASS AND PEPPERMINT 7 Lux sáček HB	D-85585	30ks individuálně balených hedvábných sáčků v balení/ 3 balení v kartónu	289,- Kč /balení 9,60Kč /porce



ZELENÝ ČAJ S KVĚTY JASMÍNU EXKLUZIVNÍ ŘADA | PRAVÝ ZELENÝ ČAJ

Jemný zelený čaj se světle žlutým výluhem přirozeně obohacený výraznou vůní a chutí květů jasmínu. Jemně nasládlá a tajuplná vůně jasmínu tvoří dokonale vyváženou kombinaci se zeleným čajem. Tato přírodní kombinace je osvěžujícím a zklidňujícím lahodným nápojem, který také neutralizuje ústa a pomáhá udržet svěží dech.

Popis zboží	Kód	Balení	Cena bez DPH
Čaj zelený GREEN TEA WITH JASMINE FLOWERS T Lux sáček HB	D-84837	30ks individuálně balených hedvábných sáčků v balení/ 3 balení v kartónu	289,- Kč /balení 9,60Kč /porce



ZELENÝ ČAJ S MAROCKOU MÁTOU

EXKLUZIVNÍ ŘADA | PRAVÝ ZELENÝ ČAJ

Jemný, povzbuzující a aromatický nápoj. Kombinace pravého cejlonského zeleného čaje Young Hyson s jemně sladkou vůní a chutí listů máty vytváří lahodný, aromatický a povzbuzující dar přírody. Pevně svinuté olivově zelené listy čaje Hyson se po přelití rozprostřou a uvolní středně silný nálev jantarové barvy, jež se harmonicky mísí s listy máty. Jemnost tohoto aromatického zeleného cejlonského čaje a svěžest máty činí z tohoto výluhu vynikající nápoj, který je vhodné podávat především po večeři.

Popis zboží	Kód	Balení	Cena bez DPH
Čaj zelený MOROCCAN MINT GREEN TEA T Lux sáček HB	D-84839	30ks individuálně balených hedvábných sáčků v balení/ 3 balení v kartónu	289,- Kč / balení 9,60Kč / porce



LÍSTKY MÁTY PEPRNÉ EXKLUZIVNÍ ŘADA | BYLINNÝ NÁPOJ

Již od římských dob je oblíbeným osvěžujícím nápojem. Máta neobsahuje kofein a jelikož podporuje trávení, je ideální ke konzumaci po jídle, neboť podporuje trávení a neutralizuje ústní dutinu. Přírodní mátový olej obsažený v listech propůjčuje mentolové aroma a díky chuti vylouhovaného listu je nápoj povzbuzující a osvěžující. Nálev z mátových listů s trochou medu je ideální pro vyčištění chuťových pohárků, také ale účinně pomáhá obnovit vodní rovnováhu v organismu. Vyzkoušejte jej též v podobě sorbetu nebo ledového čaje.

Popis zboží	Kód	Balení	Cena bez DPH
Čaj bylinný PURE PEPPERMINT LEAVES T Lux sáček HB	D-84846	20ks individuálně balených hedvábných sáčků v balení/ 3 balení v kartónu	289,- Kč / balení 14,45 Kč / porce



ŠÍPKOVÝ ČAJ S KVĚTY IBIŠKU

EXKLUZIVNÍ ŘADA | BYLINNÝ NÁPOJ

Angličané si na šípcích pochutnávají již od počátku historie. Jejich natrpklá chuť je v tomto případě zjemněná ibiškovými květy. Je obecně známo, že se jedná o bohatý zdroj přirozených antioxidantů. Šípek a ibiškové květy produkují nálev načervenalé barvy s výraznou ovocnou vůní. Říká se, že tento na vitamín C bohatý nápoj celkově prospívá lidskému zdraví. Nejlépe by se měl konzumovat bez cukru, případně oslazený trochou medu, aby se tím dosáhlo zcela přírodního mimořádného extraktu.

Popis zboží	Kód	Balení	Cena bez DPH
Čaj bylinný NATURAL ROSEHIP WITH HIBISCUS T Lux sáček HB	D-85467	20ks individuálně balených hedvábných sáčků v balení/ 3 balení v kartónu	289,- Kč / balení 14,45 Kč / porce



PŘÍRODNÍ KVĚTY HEŘMÁNKU

EXKLUZIVNÍ ŘADA | BYLINNÝ NÁPOJ

Heřmánek je jemná relaxační bylina užívaná v Evropě po staletí k přípravě léčivých nápojů. Květ heřmánku má povzbuzující aroma připomínající jablka. V šálku je nápoj jasně žlutý, světlý a průzračný. Díky uklidňujícím vlastnostem heřmánku, znamenitému aroma a velmi jemné chuti se tento přírodní bezkofeinový nápoj nejčastěji používá před spaním jako zklidňující nápoj.

Popis zboží	Kód	Balení	Cena bez DPH
Čaj bylinný PURE CHAMOMILE FLOWERS T Lux sáček HB	D-84847	20ks individuálně balených hedvábných sáčků v balení/ 3 balení v kartónu	289,- Kč / balení 14,45 Kč /porce

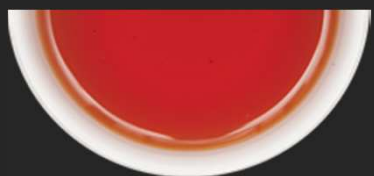

ROOIBOS PURE NATURAL ORGANIC EXKLUZIVNÍ ŘADA | BYLINNÝ NÁPOJ

Rooibos je tradiční jihoafrický bylinný nápoj, jehož nálev je čirý tmavě červenohnědé barvy s příjemným aroma. Jedná se o přírodní bezkofeinový nápoj bohatý na zdraví prospěšné antioxidanty. Jeho chuť je jemná, lehce ořechová s sladkým nádechem. Šálek Rooibosu si můžete vychutnat s citronem nebo kouskem zázvoru. Jako přírodní sladidlo doporučujeme med.

Popis zboží	Kód	Balení	Cena bez DPH
Čaj bylinný ROOIBOS PURE NATURAL ORGANIC T Lux sáček HB	D-85019	30ks individuálně balených hedvábných sáčků v balení/ 3 balení v kartónu	289,- Kč / balení 9,60Kč /porce



Filozofie, že „obchod je službou lidem“, se soustředila ve firmě Dilmah do šesti pilířů: kvalita, tradice, náš zákazník, etika, integrita a trvale udržitelný rozvoj. Důležité je také, že Merrill založil svůj Dilmah na jednoduchých rodinných hodnotách. Pochopil to, co mu vštěpovala matka: jestliže je úspěšný, má za povinnost dělit se o prospěch se svými zaměstnanci a s těmi méně privilegovanými ve společnosti.

Prostřednictvím **MJF charitativní organizace** podporuje každoročně více než deset tisíc lidí humanitárními projekty v rámci nadace. Program Dilmah Conservation usiluje o ochranu přírody, zejména divokých slonů asijských a zřízení centra Mankada, hrnčířské dílny ve velmi chudé oblasti ostrova.

www.mjffoundation.org

www.dilmahconservation.org



Václav Malý

Dilmah product Manager

Espresso s.r.o.

Podnikatelská 539, 190 11 Praha 9

mobil: +420 725 739 908

e-mail: v.maly@espresso.cz

www.espresso.cz



www.teatimerocks.com

Děkujeme Vám za podporu, ve snaze navrátit čaji kvalitu
a přinést čajovým farmářům lepší budoucnost.

